



ULISSE THERMAL

HAUPTMERKMALE

Fensterscheibe aus Germanium

Einheit komplett mit Gehäuse, S-N-Kopf und Telemetrieempfänger

Kontinuierliche Drehung

Einstellbare Geschwindigkeit: 0.1°-100/s Schwenk und 0.1°-40°/s Neige

Durch OSD (On Screen Display) konfigurierbar

Multiprotokoll

IP66

BESCHREIBUNG

ULISSE ist mit Germaniumglas ausgestattet, das eigens für Anlagen mit Wärmebildkameras ausgelegt ist. Die Zusammensetzung des Germaniumglases mit seinen außergewöhnlichen Eigenschaften ermöglicht die Übertragung von IR-Strahlen von 7.5 bis 14µm mit einer ausgezeichneten optischen Qualität. Eingesetzt wird die Positionierungseinheit für verschiedene Anwendungsfälle, etwa die Überwachung und Rettung im Brandfall, die öffentliche Sicherheit, die Überwachung zwecks Bereichsabschirmung gegen Eindringlinge (Häfen, Flughäfen, Staudämme, Flüsse), Industrieüberwachungen, Umweltüberwachungen, militärische Zwecke, an und auf See (Hafengelände, Schiffsnavigation), Sicherheitsüberwachungen mit Nachtsichtgeräten u.v.a.m.

ULISSE vereint ein Gehäuse, einen leistungsfähigen Schwenk-Neige-Kopf und einen Telemetrieempfänger. Die Schwenkung um die waagerechte Achse erfolgt dauerhaft mit einer bis 100°/s einstellbaren Geschwindigkeit, während der Einstellbereich der Vertikalachse bei einer Höchstgeschwindigkeit von 40°/s in einem Neigungsbereich zwischen +90° und -40° liegt.

ULISSE arbeitet mit den Funktionen Autopan und Patrol; die Erfassungspräzision beträgt 0.02° beim Aufruf vorherbestimmter Positionen. Die Preset- Positionen und diversen Zonen können mit einer bis zu 20-stelligen Zeichenkette benannt werden.

Die Sequenzen der Funktionen Patrol sind mit unterschiedlichen Geschwindigkeitseinstellungen kombinierbar und ermöglichen so die individuelle Gestaltung der optimalen Überwachungsrunde.

4 Lokalalarm-Eingänge und zwei Relaisausgänge ermöglichen ein intelligentes örtliches Agieren (das Absuchen mit einer bestimmten, vorprogrammierten Sequenz, mit Patrol).

Außerdem ist sie mit Heizung und Sonnenschutzdach ausgestattet, die eine optimale Betriebstemperatur versichern.

Außer der OSD- Konfiguration, ist das Systeme auch mit einer Schnittstelle RS232 versehen, die die Aktualisierung der Firmwareversion auf den neusten Stand ermöglicht. Das Positioniersystem kann über eine serielle Leitung RS485/RS422 gesteuert werden. Im letzteren Fall kann das Signal aktiv übertragen werden für die kaskadierte Konfigurierung mehrerer Systeme ULISSE.

Verschiedene Kommunikationsprotokolle sind integriert.

VERFÜGBARE MODELLE

Kode	Sonnen-schutzdach	Netzteil 230Vac	Netzteil 24Vac	Integriertem MPEG4 Videoservert	Ø Fensterscheibe aus Germanium
UPT1SVGA000C	•	•			55mm
UPT2SVGA000C	•		•		55mm
UPT1SVGAX00C	•	•		•	55mm
UPT2SVGAX00C	•		•	•	55mm

TECHNISCHE DATEN

ALLGEMEINES

Fensterscheibe aus Germanium
 Konstruktion aus Aluminiumdruckguß und ABS
 Pulverlackierung mit Epoxydpolyester, Farbe RAL9002
 Top mount (OTT)
 Zahnriemenantrieb
 Slip-ring
 Elektronische Endschalter
 Vereinfachte Installation dank Steckverbinder und der leichten Austauschbarkeit an Ort und Stelle
 Kein mechanisches Spiel
 Im Lieferumfang enthalten Betriebsanleitung

MECHANIK

3 Kabelschellen M16
 Rundum-Schwenk
 Neigung von +90° bis -40°
 Schwenkgeschwindigkeit einstellbar: von 0.1° bis 100°/s
 Neigegeschwindigkeit Auf-Ab einstellbar: von 0.1° bis 40°/s
 Innere Nutzabmessungen: sehen Zeichnungen
 Genauigkeit bei der Ansteuerung der Vorwahlpositionen: 0.02°

FENSTERSCHEIBE AUS GERMANIUM

2mm-Dicke, Ø 70mm Außenseite, Ø 55mm Innenseite
 Kretzfeste Außenbehandlung (hard carbon coating)
 Entspiegelte Innenbehandlung
 Spektralbereich von 7.5 bis zu 14µm
 Übertragungsmittel von 7.5 bis zu 11.5µm, 94%
 Übertragungsmittel von 11.5 bis zu 14µm, 90%

ELEKTRIK/VIDEO

Eingangsspannung:
 • 230Vac, 50/60Hz, 100W
 • 24Vac, 50/60Hz, 100W
 Stromaufnahme:
 • 230Vac, 0.4°
 • 24Vac, 4°
 Maße Eingangskabel: AWG 16-19
 Maße Signalkabel: AWG 20-26
 Standardheizung Gehäuse: 24Vac, 20W max
 Ausgang Videokamera: 12Vdc-800mA
 Ausgang Optiken 6-15Vdc, max 200mA

Möglichkeit zur Verwendung von Optiken mit Polaritätumschaltung
 Funktionen: Autopan, Preset, Patrol
 Maximale Anzahl an Preset- Positionen: 250 (Protokoll VIDEOTECH-Macro)
 Kette aus 20 Zeichen für die Betitelung des Bereiches oder der Presets
 Nur Kameras mit zusammengesetztem Videoausgang 1Vpp-750hm benutzen

KOMMUNIKATION

Durch OSD konfigurierbar
 Schnittstelle RS232 für die Steuerung am PC und die Firmware-Aktualisierung
 Zwei Anschlüsse RS485 für die Kettenkonfiguration
 Bis zu 255 Einheiten mit Dipschaltern adressierbar

PROTOKOLLE

AMERICAN DYNAMICS
 MACRO
 PELCO D
 VISTA
AMERICAN DYNAMICS, PELCO und VISTA sind eingetragene Markenzeichen.
ULISSE über Schnittstellen mit anderen Produkten verbunden werden kann, hat das Protokoll dieser Produkte inzwischen möglicherweise gewechselt oder diese Produkte wurden gegenüber denen, die VIDEOTECH getestet hat, verändert. Deshalb empfiehlt VIDEOTECH vor jeder Installation einen Test. VIDEOTECH lehnt die Haftung für etwaige Installationskosten hervorgerufen durch Kompatibilitätsprobleme ab.

UMGEBUNG

Für innere / äußere Installationen
 Betriebstemperatur mit Heizung: -20°C / +60°C
 Windfestigkeit
 • In Betrieb bis zu 160km/h
 • Windlast bis zu 210km/h
 Salznebelbeständig (EN50130-5 und EN60068-2-52)
 Verstärkte Impulsfestigkeit: Bis zu 2 KV zwischen zwei Leitungen, bis zu 4 KV zwischen Leitung und Erde (Klasse 4). Dadurch wird ein größerer Schutz gegen Blitzschlag erzielt

ZERTIFIZIERUNGEN

CE EN60950-1, EN61000-6-3 and EN50130-4
 FCC part 15
 IP66 EN60529

HALTERUNGEN UND ADAPTERMODULE

UPTWBA Wandhalterung mit innerer Kabelführung
 UPTWBTA Geländerhalterung mit innerer Kabelführung
 PTCC1 Massive Mastschelle für UPTWBA
 WCWGC Winkeladaptermodul für UPTWBA

KORRELIERTE PRODUKTE

ALBERT Einheit für die intelligente Digitalanalyse der Videoinhalte
 SM42B-SM82B Matrix 4/8 Eingänge und 2 Ausgänge
 SM84B-SM164B Matrix 8/16 Eingänge und 4 Ausgänge
 SM328B Matrix 32 Eingänge und 8 Ausgänge
 DCJ Bedientastatur für Matrix, Telemetrie und Multiplexer mit drei-Achsen Joystick
 DCT Bedientastatur für Matrix, Telemetrie, Multiplexer und DVR, mit Touch Screen und drei-Achsen Joystick

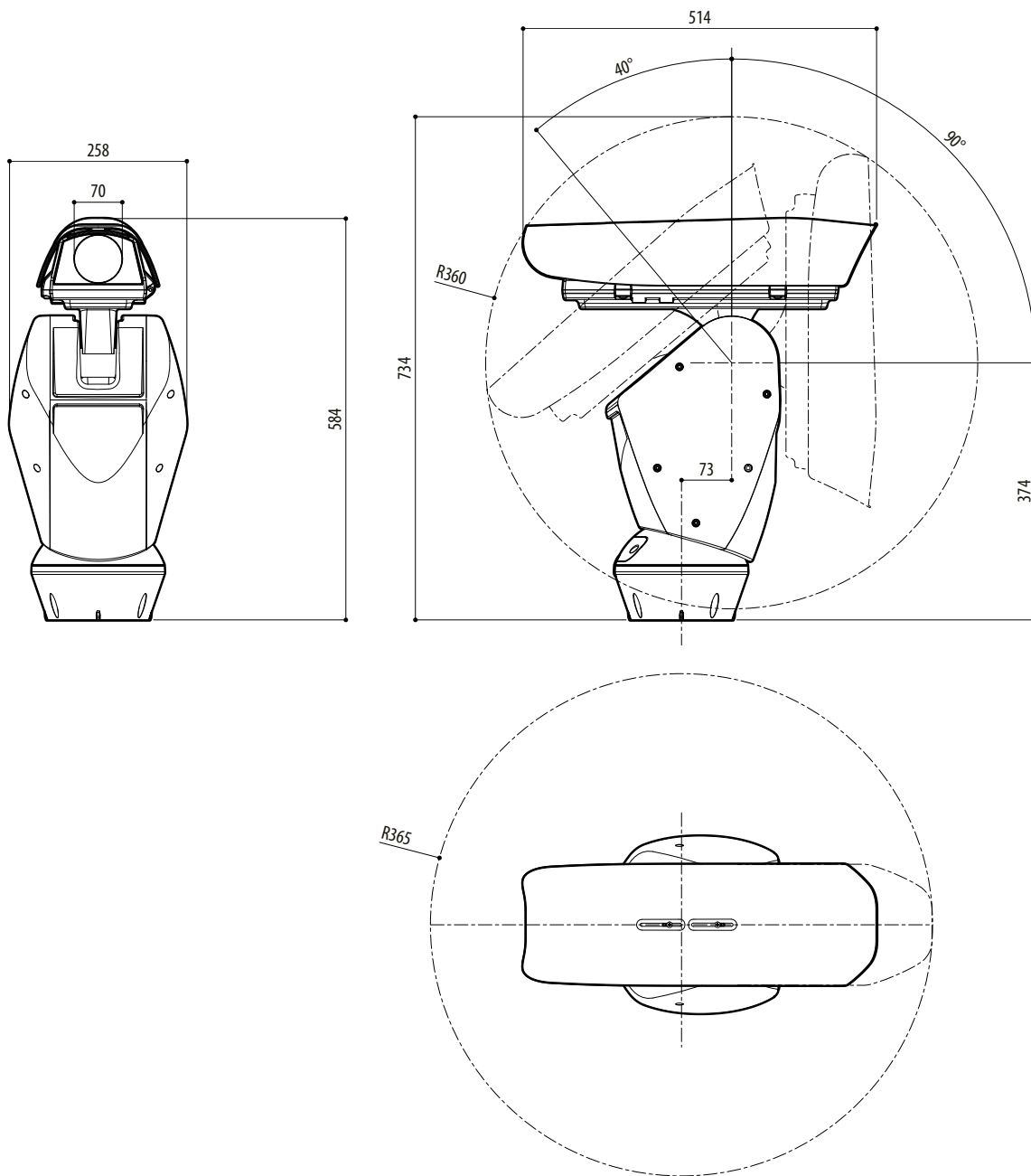

ULISSE THERMAL

mm 1:10

VERPACKUNG				
Kode	Einheitsgewicht	Verpacktes Produktgewicht	Verpackungsausmaße (WxHxL)	Masterkarton
	kg	kg	cm	Einheiten
UPT1SVGA000C	16.3	19.5	66.0x33.0x57.0	-

ULISSE THERMAL

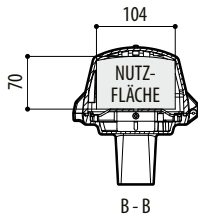
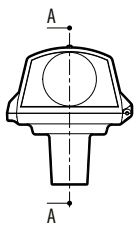

SCHLITTEN IN STANDARD POSITION



SCHLITTEN IN STANDARD POSITION, VERSTÄRKTE HEIZUNG

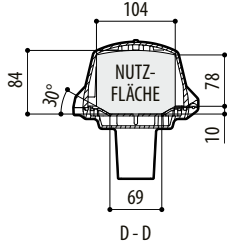
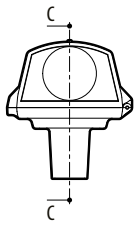
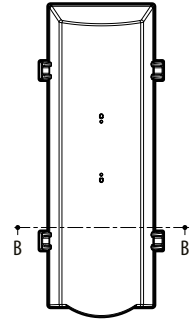
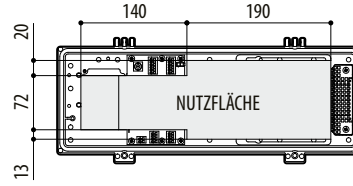
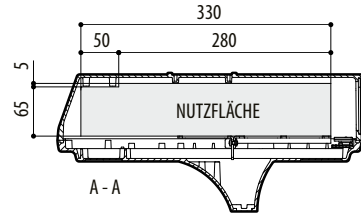

UMGEKEHRTEN SCHLITTEN

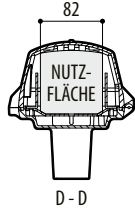

UMGEKEHRTEN SCHLITTEN, VERSTÄRKTE HEIZUNG

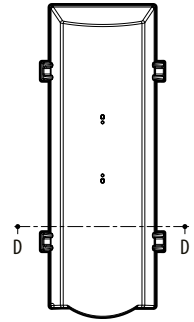
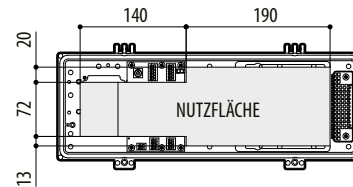
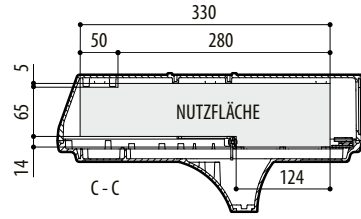

GEHÄUSE

mm 1:10