



## HDD-2030PTZ1080

Artikelnummer: 211100

1/2,8" HD-SDI Dome, PTZ, 30x, Tag/Nacht,  
4,3~129mm, 1920x1080, Innen

### Hauptmerkmale

1/2,8" HDcctv PTZ Dome mit Sony CMOS-Sensor

Full HD 1920x1080 Pixel, Real-time

Digitale Rauschunterdrückung (DNR)

Wide Dynamic Range (D-WDR)

Alarmein- und Ausgänge

30x AF-Objektiv, 4,3~129mm

HD-SDI Videoausgang

Gegenlichtkompensation (BLC)

Geschützte Bereiche, Defog Funktion

### Spezifikationen

Chipgröße	1/2,8"
Aufnahmesensor	CMOS
Aufnahmesensor	Sony Exmor
System	True Day&Night
Lichtempfindlichkeit	0,5 Lux
Lichtempfindlichkeit	(Farbe) 0,1Lux (SW)
Low Speed Shutter	ja
Low Speed Shutter	2x ~ 6x
Manueller elektronischer Shutter (MES)	1/5 ~ 1/10.000sec.
Wide Dynamic Range (WDR)	D-WDR
Flickerless Function	ja
Gegenlichtkompensation	BLC
IR-Sperrfilter	schaltbar
Automatischer Elektronischer Shutter (ESC)	1/5 ~ 1/10.000sec.







# HDD-2030PTZ1080

## Fortsetzung Spezifikationen

Weißabgleich	WAWB, automatisch, manuell, Innen, Außen, Fluorescent, Sodium Lampe
Signal-/Rauschabstand	50dB
Bildrate	1080 @ 50/60p, 1080 @ 25/30p, 1080 @ 50/60i, 720 @ 50/60p
Objektiv	Auto Focus Zoom
Zoomfaktor	30x
Brennweite	4,3 - 129,0 mm
Blendenbereich (F)	F1,6~F5,0
Bildwinkel horizontal	65,1 - 2,23 °
Bewegungsmelder	nein
Presets	240 Positionen
Auto Calibration	ja
Neigebereich	-10°~190°
Drehbereich	360 °
Geschwindigkeit (manuelle Steuerung)	0,1-380 °/Sek.
Geschwindigkeit (Zielanfahrt)	380 °/Sek.
Menüsprachen	englisch
Mirror Function	H/V-Flip
Digitale Rauschunterdrückung (DNR)	2D-DNR, 3D-DNR
Digitale Rauschunterdrückung (DNR)	ja
Videoausgänge	HD-SDI (BNC)
Externe Anschlüsse	Alarm Ein/Ausgang, HD-Signal BNC Ausgang, Spannungseingang
Alarめingänge	4
Alarmausgänge	2
Steuer-Schnittstellen	RS-485
Schnittstellen Protokolle	Pelco D, Fastrax IIE
Serie	eneo Fastrax
Abmessungen (HxBxT)	198,9x125mm
Beleuchtung	nein
Farbe (Gehäuse)	schwarz
Gehäuse	Innen
Gehäusematerial	Kunststoff
Gewicht	1,3 kg
Heizung	nein
Leistungsaufnahme	12W
Lüfter	nein
Montageart	Deckenmontage
Schutzart	-
Stromversorgung	12VDC, 24VAC
Temperaturbereich (Betrieb)	0°C ~ +50°C
Texteinblendung	Ein-/Aus schaltbar
Vandalismusgeschützt	nein
Lieferumfang	Betriebsanleitung, Montageplatte

# HDD-2030PTZ1080

## Verfügbares Zubehör

Bild	Art. Nr. / Bezeichnung	Beschreibung
	74130 / EDC-OPC-2/24V	Domegehäuse für Außen, Sonnenschutzdach, klare Kuppel 6,5", 24VAC
	74135 / EDC-IPC-2/24V	Domegehäuse für Innenmontage, klare Kuppel 6,5", 24VAC
	74136 / EDC-OPS-2/24V	Domegehäuse für Außen, Sonnenschutzdach, getönte Kuppel 6,5", 24VAC
	74149 / KBD-2	Systemtastatur mit 3-Achsen Joystick, Jog Shuttle, 12VDC
	74154 / EDC-IDFSW	Domegehäuse für Deckeneinbau mit weißem Trimming, getönte Kuppel 6.8"
	70449 / NE-128	Netzgerät 230V/24V-5A, IP66
	211360 / EDC-OPX/ HD-SDI	Anschlusskabel für Fastrax HDD-2030PTZ1080 im Innen/Außengehäuse

# HDD-2030PTZ1080

## Technische Zeichnung

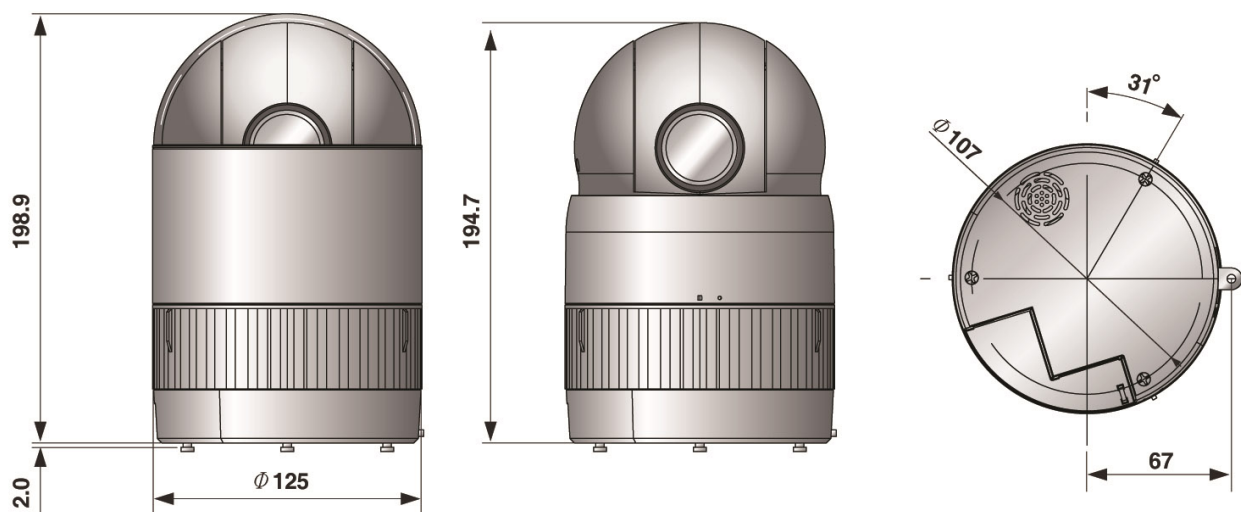

## Ihr Ansprechpartner



eneo ist eine eingetragene Marke von  
VIDEOR E. Hartig GmbH  
Carl-Zeiss-Straße 8  
63322 Rödermark  
Deutschland  
Telefon: +49 6074-888-333  
E-Mail: info@eneo-security.com  
Internet: www.eneo-security.com