



## PTB-1125F19

Artikelnummer: 202976

Wärmebild Netzwerk Kamera, 336x256, 25 Hz, USB,  
Analog, 19mm, 17°, 12/24V, PoE

### Hauptmerkmale

Wärmebildkamera mit Ethernet und Composite Ausgang

19mm Objektiv

Exklusives Design für Innen- und Außeneinsatz IP67

Bulletgehäuse, Wand- oder Deckenmontage

Einfache Installation, Fixierung über zentrale Schraube

Mit 3 Jahre eneo Garantie

Auflösung 336x256 Pixel, 25 Hz

Einfache Bedienung, USB und RS-422 Remote Anschluss

Kompressionsverfahren: H.264/MJPEG

Verdeckte Kabelführung

Flexible Spannungsversorgung 12VDC, 24VAC oder PoE

### Spezifikationen

Auflösung Pixel	336x256
System	Wärmebild
Kompressionsverfahren	H.264, M-JPEG
Datenstromarten (Stream types)	1x H.264, 1x MJPEG simultan
Bildübertragungsrate max.	25 fps
Multicast-fähig	ja
Videokompression	H.264, M-JPEG
Objektiv	Festbrennweite
Brennweite	19 mm
Geometrische Auflösung (IVOF)	895 mrad
Bildwinkel vertikal	13 °
Bildwinkel horizontal	17 °

# PTB-1125F19

## Fortsetzung Spezifikationen

Pixelkantenlänge	17 µm
Bewegungsmelder	ja
Alarmverarbeitung	FTP, E-Mail
Audiounterstützung	nein
Detektionsreichweite	Person, 1950m, Fahrzeug
Detektionsreichweite (m)	640
Interner Speicher	nein
Menüsprachen	englisch
Privacy Zones	Ein-/Aus schaltbar
Fernzugriff	Web Browser, Remote Software
Web Browser	MS Internet Explorer ab Vers. 7.0 oder höher, Mozilla Firefox (Java), Safari (Java), Google Chrome (Java)
Netzwerkprotokolle	HTTP, TCP, UTP, ARP, IPv4, ICMP, RTP, RTSP, PPPoE, SMTP, DHCP, NTP, UPnP, Telnet, FTP
Videoausgänge	Composite (FBAS)
Alarমেingänge	nein
Steuer-Schnittstellen	RS-422, USB, Ethernet
Serie	eneo Candid Medium
Bauart	Bulletgehäuse, Wärmebildkamera
Spektralbereich	7,5 - 13,5 µm
Farbe (Gehäuse)	Pantone 7541
Gehäuse	Außen
Gehäusematerial	Metall (Aluminium)
Gewicht	1,4 kg
Integrierte Wandhalterung	ja
Leistungsaufnahme	12W
Management-Software-Unterstützung	<a href="http://www.eneo-security.com/de/produkte/videomanagement.html">www.eneo-security.com/de/produkte/videomanagement.html</a>
Montageart	Wandmontage, Deckenmontage
ONVIF	ja, Profile S
Schutzart	IP67
SDK	auf Anfrage
Verdeckte Kabelführung	ja
Stromversorgung	12VDC, 24VAC, PoE
Temperaturbereich (Betrieb)	-35°C ~ +50°C
Thermische Empfindlichkeit bei 25°C	50 mK
Vandalismusgeschützt	nein
Lieferumfang	Betriebsanleitung, Schraubensatz, Inbusschlüssel, Montageplatte, Video Sub-Ausgang Kabel, USB-Kabel

## Besonderheiten

Integriertes Druckausgleich Ventil

## Weitere Produktinformationen

Diese Kameras dürfen ohne Genehmigung durch die EU- und US-Behörden nur in folgende Länder exportiert oder re-exportiert werden: Mitgliedsstaaten der EU, Australien, Japan, Kanada, Liechtenstein, Neuseeland, Norwegen, Schweiz, USA









Für folgende Länder muss eine Exportgenehmigung der EU beantragt werden: Argentinien, Island, Südkorea, Türkei

Für alle nicht zuvor genannten Länder muss eine Exportgenehmigung bei den EU- und US-Behörden beantragt werden, ausgenommen folgende Länder, in die generell nicht exportiert oder re-exportiert werden darf: Iran, Kuba, Nordkorea, Sudan, Syrien

Diese Kameras dürfen weder an bewaffnete Dienste (Heer, Marine, Luft- oder Küstenwache), noch an nationale Landesverteidigungs- und Polizeidienste, staatliche Geheimdienste, Aufklärungseinheiten oder jegliche Personen oder Gruppierungen, deren Handlungen oder Funktionen dazu dienen militärische Aufgaben und Ziele zu verfolgen, verkauft, exportiert oder re-exportiert werden. Diese Artikel dürfen nicht für den Entwurf, die Entwicklung, die Produktion oder den Einsatz nuklearer, chemischer oder biologischer Waffen oder Raketen verwendet werden.

# PTB-1125F19

## Verfügbares Zubehör

Bild	Art. Nr. / Bezeichnung	Beschreibung
	202562 / PNR-5216	Netzwerk Videorekorder, 16xIP, 1920x1080, 480fps, 1TB, H.264, MPEG-4, M-JPEG, DVI, D-Sub
	202563 / PNR-5116	Netzwerk Videorekorder, 16xIP, 1920x1080, 320fps, 1TB, H.264, MPEG-4, M-JPEG
	202641 / PM-42A	Mastmontageadapter für eneo Candid, Candid S, Candid M, Candid L, W3, WB1, AK-5, AK-4
	202888 / AK-4	Kamera Anschlussbox für Candid Small, Candid Medium, Candid Large Serie
	203658 / VT-PS12DC-11	Stecker Netzgerät, 100-240VAC/12VDC (1,0A), stabilisiert, mit Hohlstecker
	204192 / PNR-5108	Netzwerk Videorekorder, 8xIP, 1920x1080, 240fps, 1TB, H.264, MPEG-4, M-JPEG
	204193 / PNR-5104	Netzwerk Video Rekorder, 4xIP, 1920x1080, 120fps, 1TB, H.264, MPEG-4, M-JPEG
	210144 / eneo Scan Device	Verwaltungsprogramm für eneo IP Kameras

## PTB-1125F19

### Technische Zeichnung

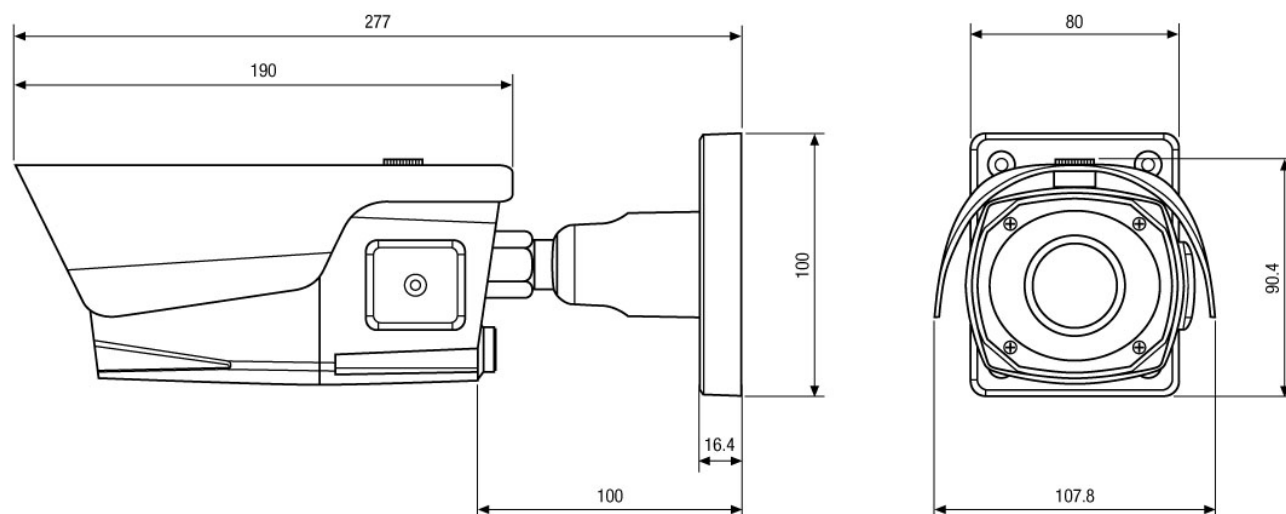

Maße/Dimensions: mm

### Ihr Ansprechpartner



eneo ist eine eingetragene Marke von  
VIDEOR E. Hartig GmbH  
Carl-Zeiss-Straße 8  
63322 Rödermark  
Deutschland  
Telefon: +49 6074-888-333  
E-Mail: info@eneo-security.com  
Internet: www.eneo-security.com