



PTB-1125F35

Artikelnummer: 202978

Wärmebild Netzwerk Kamera, 336x256, 25 Hz, USB, Analog, 35mm, 9,3°, 12/24V, PoE

Hauptmerkmale

Wärmebildkamera mit Ethernet und Composite Ausgang

35mm Objektiv

Exklusives Design für Innen- und Außeneinsatz IP67

Bulletgehäuse, Wand- oder Deckenmontage

Einfache Installation, Fixierung über zentrale Schraube

Mit 3 Jahre eneo Garantie

Auflösung 336x256 Pixel, 25 Hz

Einfache Bedienung, USB und RS-422 Remote Anschluss

Kompressionsverfahren: H.264/MJPEG

Verdeckte Kabelführung

Flexible Spannungsversorgung 12VDC, 24VAC oder PoE

Spezifikationen

Auflösung Pixel	336x256
System	Wärmebild
Kompressionsverfahren	H.264, M-JPEG
Datenstromarten (Stream types)	1x H.264, 1x MJPEG simultan
Bildübertragungsrate max.	25 fps
Multicast-fähig	ja
Videokompression	H.264, M-JPEG
Objektiv	Festbrennweite
Brennweite	35 mm
Geometrische Auflösung (IVOF)	488 mrad
Bildwinkel vertikal	7,1 °
Bildwinkel horizontal	9,3 °

PTB-1125F35

Fortsetzung Spezifikationen

Pixelkantenlänge	17 µm
Bewegungsmelder	ja
Alarmverarbeitung	FTP, E-Mail
Audiounterstützung	nein
Detektionsreichweite	Person, 3850m, Fahrzeug
Detektionsreichweite (m)	1280
Interner Speicher	nein
Menüsprachen	englisch
Privacy Zones	Ein-/Aus schaltbar
Fernzugriff	Web Browser, Remote Software
Web Browser	MS Internet Explorer ab Vers. 7.0 oder höher, Mozilla Firefox (Java), Safari (Java), Google Chrome (Java)
Netzwerkprotokolle	HTTP, TCP, UTP, ARP, IPv4, ICMP, RTP, RTSP, PPPoE, SMTP, DHCP, NTP, UPnP, Telnet, FTP
Videoausgänge	Composite (FBAS)
Alarめingänge	nein
Steuer-Schnittstellen	RS-422, USB, Ethernet
Serie	eneo Candid Medium
Bauart	Bulletgehäuse, Wärmebildkamera
Spektralbereich	7,5 - 13,5 µm
Farbe (Gehäuse)	Pantone 7541
Gehäuse	Außen
Gehäusematerial	Metall (Aluminium)
Gewicht	1,4 kg
Integrierte Wandhalterung	ja
Leistungsaufnahme	12W
Management-Software-Unterstützung	www.eneo-security.com/de/produkte/videomanagement.html
Montageart	Wandmontage, Deckenmontage
ONVIF	ja, Profile S
Schutzart	IP67
SDK	auf Anfrage
Verdeckte Kabelführung	ja
Stromversorgung	12VDC, 24VAC, PoE
Temperaturbereich (Betrieb)	-35°C ~ +50°C
Thermische Empfindlichkeit bei 25°C	50 mK
Vandalismusgeschützt	nein
Lieferumfang	Betriebsanleitung, Schraubensatz, Inbusschlüssel, Montageplatte, Video Sub-Ausgang Kabel, USB-Kabel

Besonderheiten

Integriertes Druckausgleich Ventil

Weitere Produktinformationen

Diese Kameras dürfen ohne Genehmigung durch die EU- und US-Behörden nur in folgende Länder exportiert oder re-exportiert werden: Mitgliedsstaaten der EU, Australien, Japan, Kanada, Liechtenstein, Neuseeland, Norwegen, Schweiz, USA









Für folgende Länder muss eine Exportgenehmigung der EU beantragt werden: Argentinien, Island, Südkorea, Türkei

Für alle nicht zuvor genannten Länder muss eine Exportgenehmigung bei den EU- und US-Behörden beantragt werden, ausgenommen folgende Länder, in die generell nicht exportiert oder re-exportiert werden darf: Iran, Kuba, Nordkorea, Sudan, Syrien

Diese Kameras dürfen weder an bewaffnete Dienste (Heer, Marine, Luft- oder Küstenwache), noch an nationale Landesverteidigungs- und Polizeidienste, staatliche Geheimdienste, Aufklärungseinheiten oder jegliche Personen oder Gruppierungen, deren Handlungen oder Funktionen dazu dienen militärische Aufgaben und Ziele zu verfolgen, verkauft, exportiert oder re-exportiert werden. Diese Artikel dürfen nicht für den Entwurf, die Entwicklung, die Produktion oder den Einsatz nuklearer, chemischer oder biologischer Waffen oder Raketen verwendet werden.

PTB-1125F35

Verfügbares Zubehör

Bild	Art. Nr. / Bezeichnung	Beschreibung
	202562 / PNR-5216	Netzwerk Videorekorder, 16xIP, 1920x1080, 480fps, 1TB, H.264, MPEG-4, M-JPEG, DVI, D-Sub
	202563 / PNR-5116	Netzwerk Videorekorder, 16xIP, 1920x1080, 320fps, 1TB, H.264, MPEG-4, M-JPEG
	202641 / PM-42A	Mastmontageadapter für eneo Candid, Candid S, Candid M, Candid L, W3, WB1, AK-5, AK-4
	202888 / AK-4	Kamera Anschlussbox für Candid Small, Candid Medium, Candid Large Serie
	203658 / VT-PS12DC-11	Stecker Netzgerät, 100-240VAC/12VDC (1,0A), stabilisiert, mit Hohlstecker
	204192 / PNR-5108	Netzwerk Videorekorder, 8xIP, 1920x1080, 240fps, 1TB, H.264, MPEG-4, M-JPEG
	204193 / PNR-5104	Netzwerk Video Rekorder, 4xIP, 1920x1080, 120fps, 1TB, H.264, MPEG-4, M-JPEG
	210144 / eneo Scan Device	Verwaltungsprogramm für eneo IP Kameras

PTB-1125F35

Technische Zeichnung

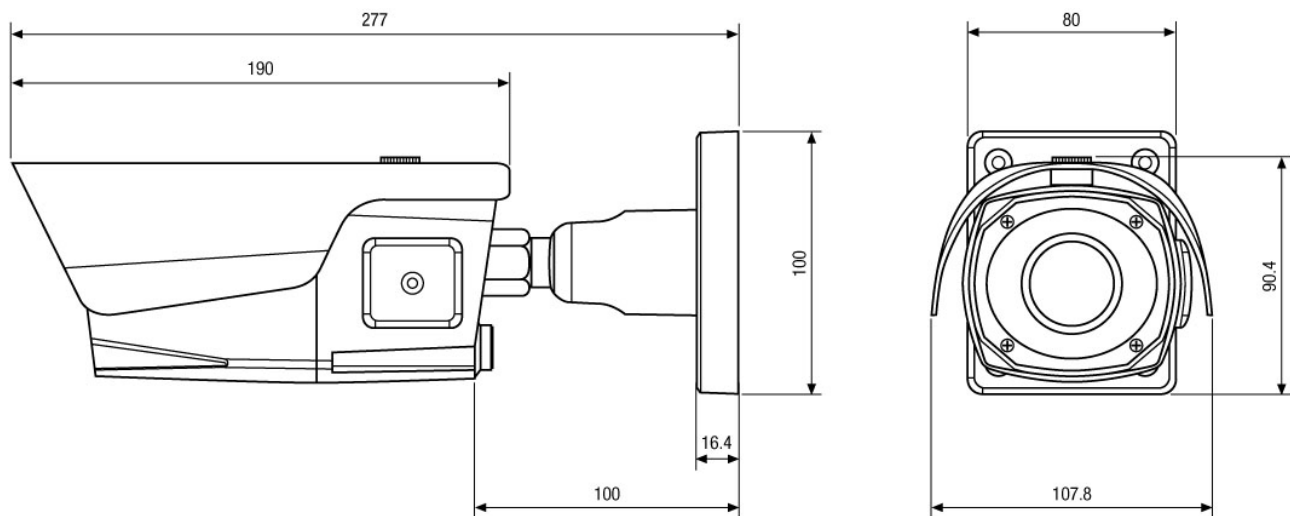

Maße/Dimensions: mm

Ihr Ansprechpartner



eneo ist eine eingetragene Marke von
VIDEOR E. Hartig GmbH
Carl-Zeiss-Straße 8
63322 Rödermark
Deutschland
Telefon: +49 6074-888-333
E-Mail: info@eneo-security.com
Internet: www.eneo-security.com